



DUVE

IMPORTAZIONE
OROLOGERIE

MOVIMENTI AL QUARZO
MOVIMENTI MECCANICI
FORNITURA - ACCESSORI
PRODOTTI PULIZIA ORO E ARGENTO

MAGGIO 2026

20017 MAZZO DI RHO (MI) - Via G. di Vittorio, 7/32
Tel. +39 02 93900319 r.a. - W'app +39 388 935549
Sito Web: www.duve.it - E-mail: duve@duve.it

CATALOGO MAGGIO 2026 MOVIMENTI E FORNITURA

MOVIMENTI AL QUARZO AMS (MADE IN GERMANY)



- 2100/11** Perno sfere da 11 mm - Boccola centrale da 5 mm
- 2100/16** Perno sfere da 16 mm - Boccola centrale da 9 mm
- 2100/21** Perno sfere da 21 mm - Boccola centrale da 13 mm

- 2100/26** Perno sfere da 26 mm - Boccola centrale da 19 mm

*Compreso accessori per il montaggio
Lancette ore-minuti e sferino secondi NON compresi*

MOVIMENTI AL QUARZO AMS (MADE IN GERMANY) - PER PENDOLO

- 2200/11** Perno sfere da 11 mm - Boccola centrale da 5 mm
- 2200/16** Perno sfere da 16 mm - Boccola centrale da 9 mm
- 2200/21** Perno sfere da 21 mm - Boccola centrale da 13 mm
- 2200/26** Perno sfere da 26 mm - Boccola centrale da 19 mm

*Compreso accessori per il montaggio
Lancette ore-minuti e sferino secondi NON compresi*

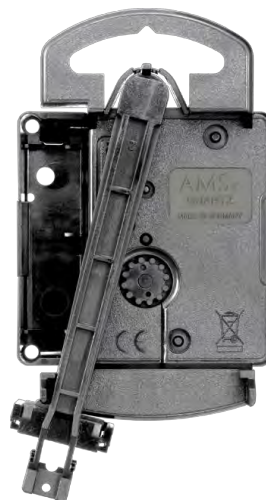

MOVIMENTI AL QUARZO LH-Y (PASSO YOUNG TOWN) - MONTAGGIO A PRESSIONE



- LH-Y 6100/12** Perno sfere da 11,7 mm
- LH-Y 6100/14** Perno sfere da 14,5 mm
- LH-Y 6100/17** Perno sfere da 17 mm
- LH-Y 6100/23** Perno sfere da 22,5 mm
- LH-Y 6100/28** Perno sfere da 28 mm

*Compreso accessori per il montaggio
Lancette ore-minuti e sferino secondi NON compresi*

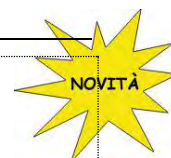

MOVIMENTI AL QUARZO LH-Y (PASSO YOUNG TOWN) - PER PENDOLO - MONTAGGIO A PRESSIONE

- LH-Y 6200/14** Perno sfere da 14,5 mm
LH-Y 6200/17 Perno sfere da 17 mm
LH-Y 6200/23 Perno sfere da 22,5 mm

*Compreso accessori per il montaggio
 Lancette ore-minuti e sferino secondi NON compresi*

MOVIMENTI AL QUARZO AMS (MADE IN GERMANY) - VERSIONE RINFORZATA - BOTTONE VERDE

- 738.35** Perno sfere da 16 mm - Boccola centrale da 9 mm
738.45 Perno sfere da 21 mm - Boccola centrale da 13 mm

da utilizzarsi con lancette particolarmente lunghe,
 tipo 402 XXL - 014 - 057 - 138

MOVIMENTI AL QUARZO AMS (MADE IN GERMANY) - VERSIONE FUNZIONAMENTO CONTRARIO - BOTTONE ROSSO

- 738.12** Perno sfere da 16 mm - Boccola centrale da 9 mm

MOVIMENTI AL QUARZO LH-Y (PASSO YOUNG TOWN) - MONTAGGIO A PRESSIONE - VERSIONE SILENT PASSO-PASSO - BOTTONE ROSSO

- LH-Y 6666/14** Perno sfere da 14,5 mm
LH-Y 6666/17 Perno sfere da 17 mm
LH-Y 6666/23 Perno sfere da 22,5 mm

*Compreso accessori per il montaggio
 Lancette ore-minuti e sferino secondi NON compresi
 Rotazione continua dello sferino dei secondi - Assolutamente silenzioso*



MOVIMENTI AL QUARZO AMS (MADE IN GERMANY) - WESTMINSTER 4/4 E BIMBAM - PER PENDOLO

2214/16 EST Perno sfere da 16 mm - Boccola centrale da 9 mm
2214/21 EST Perno sfere da 21 mm - Boccola centrale da 13 mm
 Suoneria a scelta Westminster 4/4 o Bimbam
 Altoparlante esterno (non alloggiabile)
 Controllo del volume
 Automatismo per fermasuoneria notturno
 Pendolo non compreso (vedi accessori)

*N.B.: Versione con due pile stilo
 Durata batterie ca. 6 mesi*

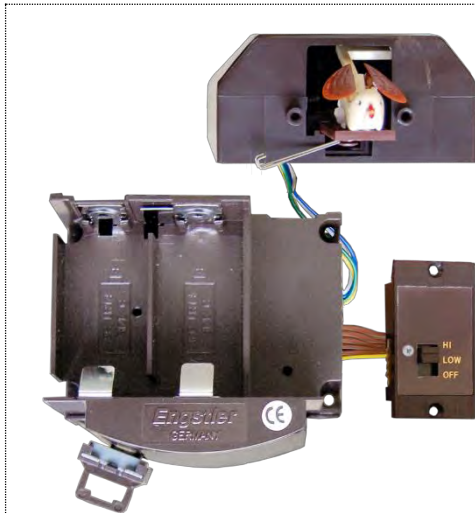
MOVIMENTI AL QUARZO PER KUKU

KU 4185 Movimento per Kuckuck al quarzo
 Completo di pesi finti e accessori base
 Fermasuoneria notturno automatico
 Pendolo non compreso

TABELLA SPESSORI PER MOVIMENTI AL QUARZO

Tabella per la scelta del movimento al quarzo adatto allo spessore del quadrante. Misura boccola da intendersi esclusa la testa. Gommino previsto da 1 mm.

Movimenti AMS / JUNGHANS

Spessore Quadrante	Perno sfere	Boccola
1,0 - 4,0 mm	2100 - 2200/11	5 mm
3,0 - 5,5 mm	2100 - 2200/16	7 mm
5,5 - 8,0 mm	2100 - 2200/16	9 mm
7,0 - 9,5 mm	2100 - 2200/21	11 mm
9,5 - 11,5 mm	2100 - 2200/21	13 mm
11,5 - 13,5 mm	2100 - 2200/21	15 mm
15,5 - 17,5 mm	2100 - 2200/26	19 mm

Movimenti LH-Y / YOUNG TOWN

Spessore Quadrante	Perno sfere
max 1,0 mm	LH-Y 6100/12
max 3,5 mm	LH-Y 6100 - 6200 - 6666/14
max 6,0 mm	LH-Y 6100 - 6200 - 6666/17
max 12,0 mm	LH-Y 6100 - 6200 - 6666/23
max 16,0 mm	LH-Y 6100/28
+ 1,0 / + 2,5 / + 3,5 mm	Con utilizzo "Round nut"

ACCESSORI PER MOVIMENTI AL QUARZO

Pendolini per Quarzo	Pendolo con asta da 35 cm - Lente Ø 50 mm	Oro lucido - Nero
	Pendolo con asta da 35 cm - Lente Ø 70 mm	Oro lucido - Nero
	Solo asta da 35 cm	Oro - Nero
Accessori vari	Boccole fissaggio movimenti Ams/Junghans	5-7-9-11-13-15-19 mm
	Fermafere aperto movimenti Ams/Junghans	Oro - Nero - Cromo
	Fermafere chiuso movimenti Ams/Junghans	Oro - Nero - Cromo
	Gommino distanziatore	1-2-3 mm
Varie	Boccola fissaggio rotonda "Round nut" movimenti LH-Y Town	2,2 mm
	idem	4,2 mm
	idem	5,2 mm
	Bottone secondi chiuso in plastica movimenti LH-Y Town	Bianco - Nero
Supporti e fondelli	Supporto piedistallo in alluminio	110 x 55 mm
Quadranti piani (minimo 10 pz. per misura)	numeri arabi o romani	Ø 60 mm
	solo numeri romani	Ø 80 mm
	solo numeri romani	Ø 100 mm
	solo numeri arabi	Ø 130 mm
	numeri arabi o romani	Ø 160 mm
	numeri arabi o romani	Ø 180 mm
	solo numeri romani	Ø 230 mm
solo numeri romani	Ø 250 mm	

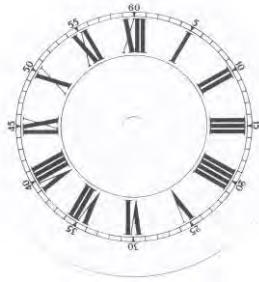
Numeri romani

Numeri arabi
TERMOMETRI CON BASETTA

Termometri	100 x 20 mm
	125 x 22 mm
	170 x 20 mm



LUNETTE DA INCASSO RETTANGOLARI PER CORNICI D'ARGENTO
LU-SV

Lunetta completa di fondello, quadrante, vetro minerale, movimento con sveglia

LU-SV 90 x 130 mm
LU-SV 100 x 150 mm

LU-PE

Lunetta completa di fondello, quadrante, vetro minerale, movimento a pendolo

LU-PE 90 x 130 mm
LU-PE 100 x 150 mm

MOVIMENTI AL QUARZO - COMPLETI DI LANCETTE CON PASSO SVEGLIA

WG 775.1

Movimento Hong Kong quadrato con sveglia
 56 x 52 mm - Perno corto - Completo di lancette

217 c.c.

Movimento Uts Ø 53 mm, solo tempo
 Perno corto - Completo di lancette

217 c.l.

Movimento Uts Ø 53 mm, solo tempo
 Perno lungo - Completo di lancette



OROLOGI DA INCASSO WELLGAIN, SOLO TEMPO - GHIERA IN PLASTICA

40066	Ø 66 mm esterno - Fissaggio con molle misura utile incasso 56 - 60 mm	Cromo - Oro
40080	Ø 80 mm esterno - Fissaggio con molle misura utile incasso 56 - 60 mm	Cromo - Oro

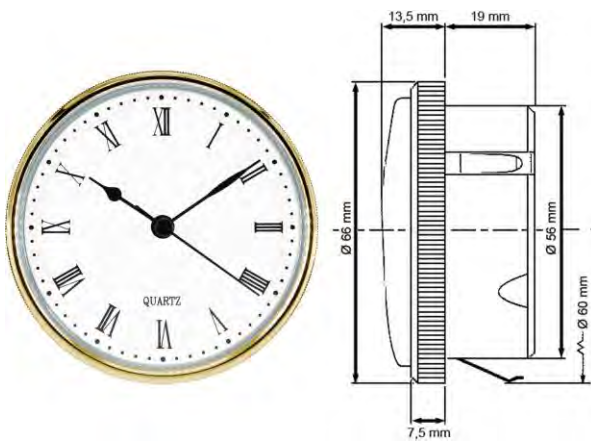

40066
Cromo - Oro



40080
Cromo - Oro

SACCHETTI ZIP SCRIVIBILI

Sacchetti Zip	40 x 60 mm	Confezione 1000 pz.
	60 x 80 mm	Confezione 1000 pz.
	80 x 120 mm	Confezione 1000 pz.
	100 x 150 mm	Confezione 1000 pz.
	120 x 170 mm	Confezione 1000 pz.



LANCETTE ALLUMINIO ITALIANE DISPONIBILI PER MOVIMENTI AMS O LH-Y TOWN, SPECIFICANDOLO NELL'ORDINE (MINIMO 50 COPPIE)

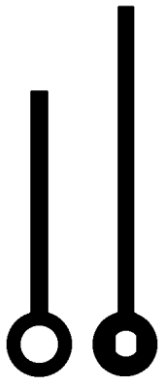

025
Nero
mm 33/45

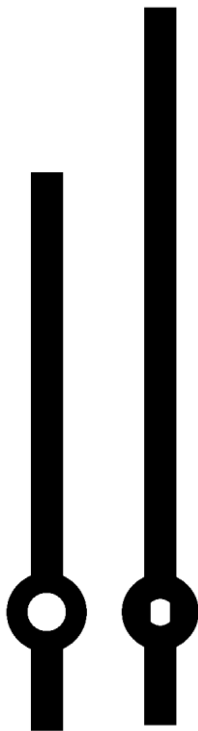

C
Nero - Cromo - Oro
mm 58/80

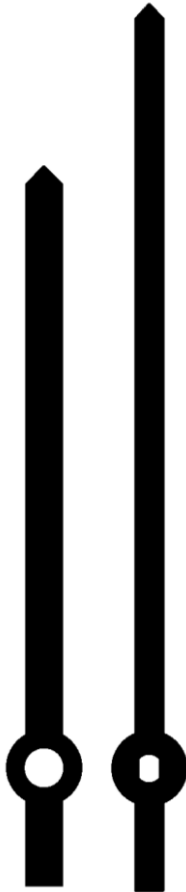

010
Nero
mm 79/103

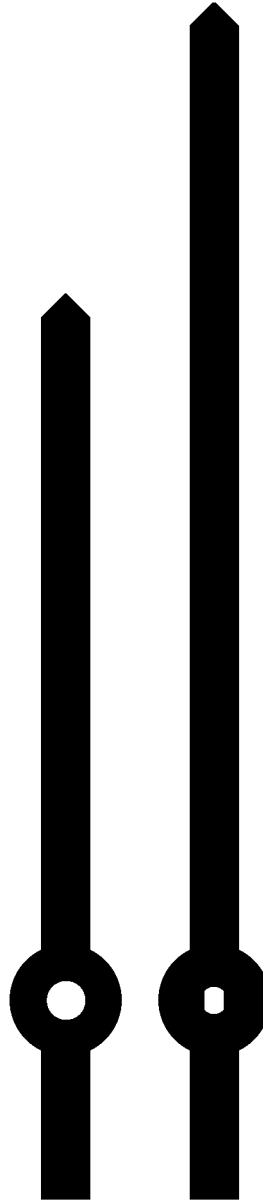

031
Nero
mm 93/131

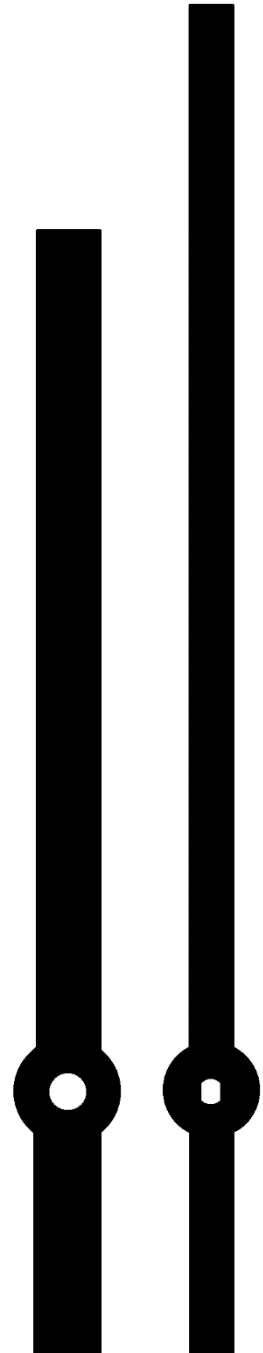

015
Nero - Cromo
mm 115/145

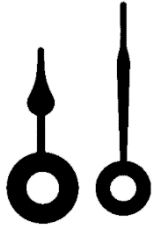

043
Nero
mm 19/25

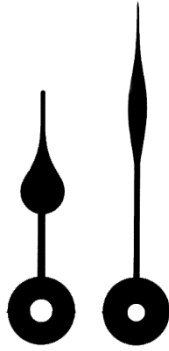

040
Nero
mm 30/40

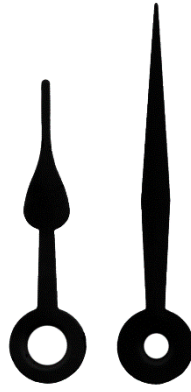

054
Nero
mm 35/45

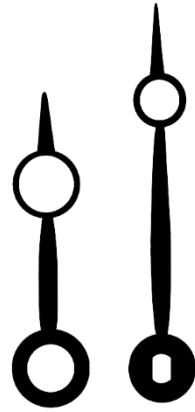

07
Nero
mm 36/47

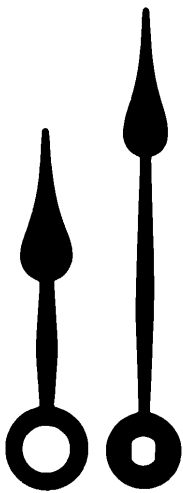

08
Nero - Bianco
mm 43/59

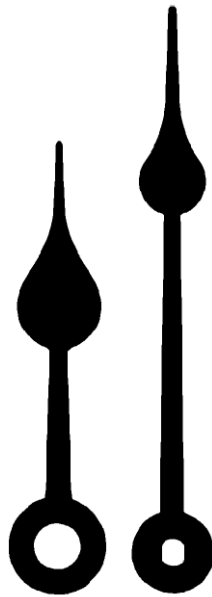

04/A
Nero - Bianco - Oro
mm 53/72

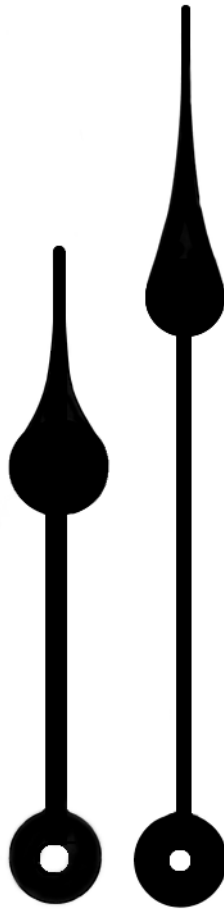

039
Nero
mm 80/110

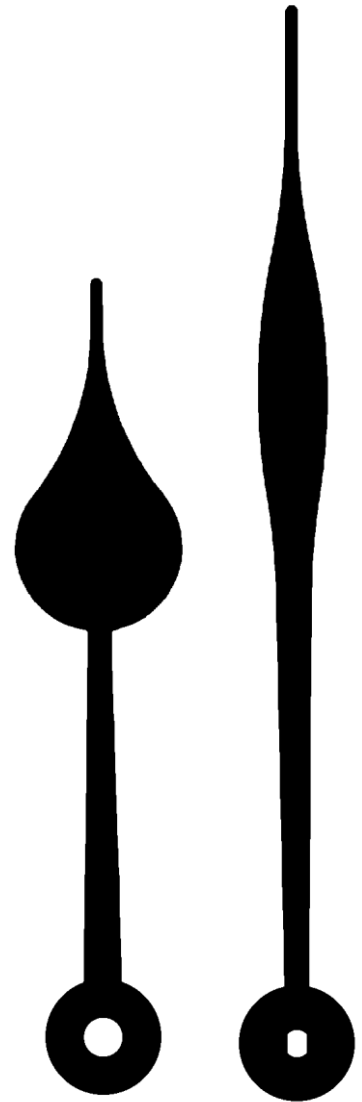

037
Nero
mm 100/135



056
Nero
mm 27/32



048
Nero - Oro
mm 27/35

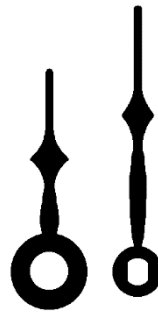

026
Nero - Oro
mm 27/35

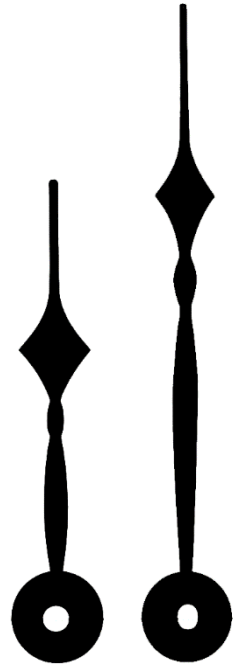

05
Nero
mm 57/80

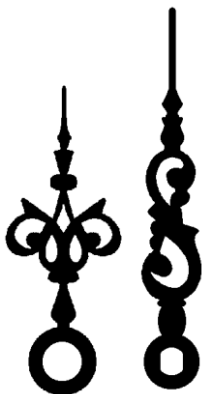

038
Nero - Oro
mm 35/46

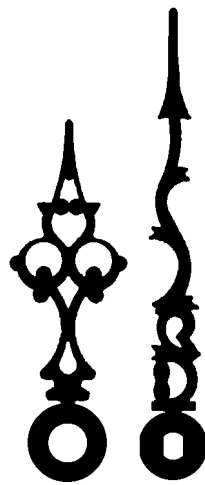

036
Nero - Oro
mm 43/54

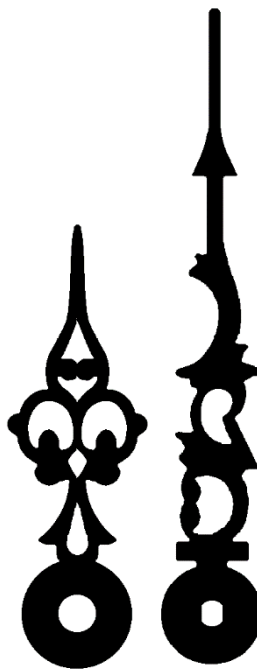

06
Nero - Oro
mm 50/80

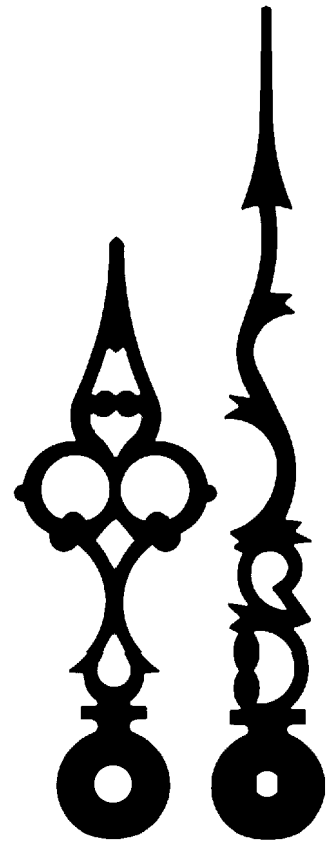

013
Nero - Oro
mm 70/100

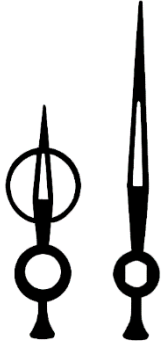

047
Nero - Oro
mm 24/37

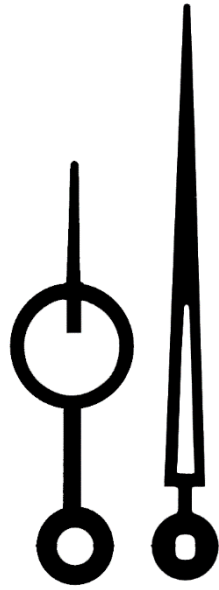

034
Nero
mm 50/70

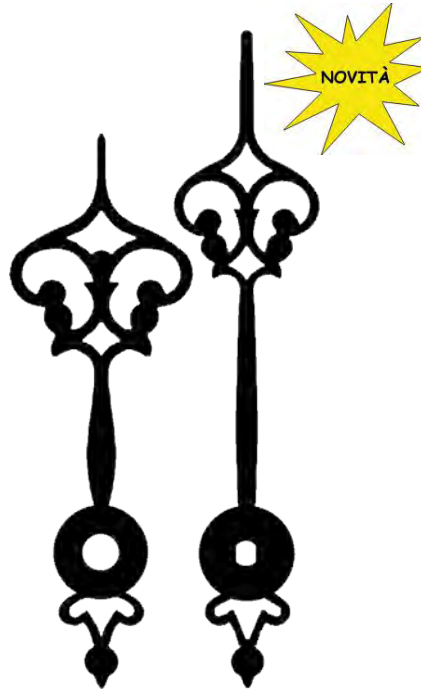

483
Nero - con bussolina
mm 56/70

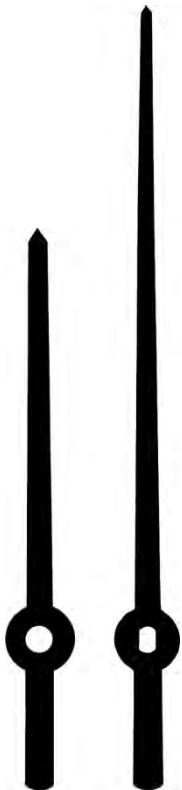

066
Nero
mm 55/85

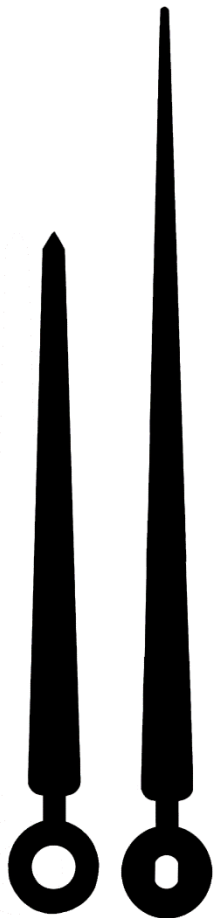

052
Nero - Cromo
mm 83/113

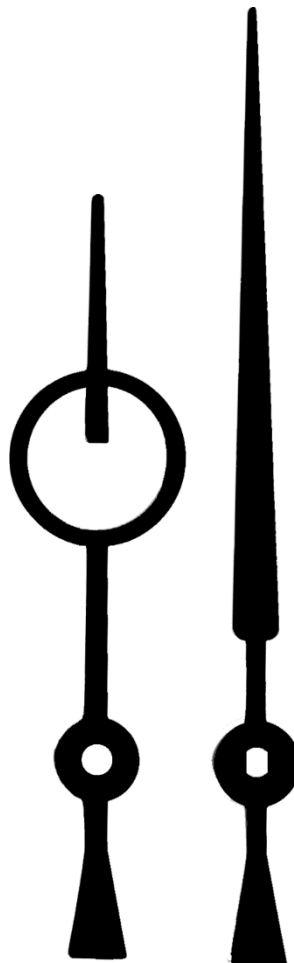

046
Nero
mm 75/100

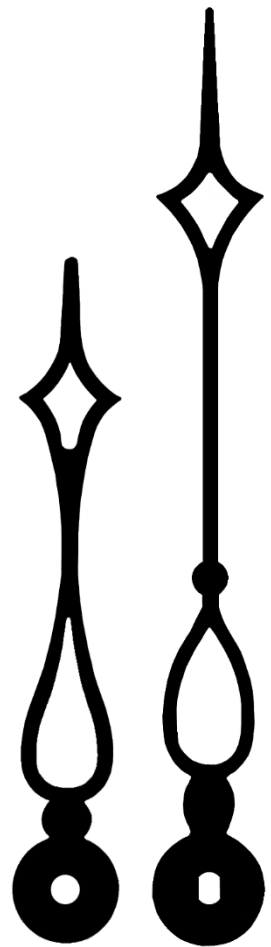

045
Nero
mm 82/115

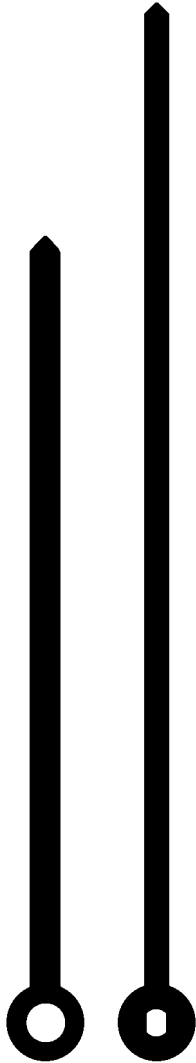

021
Nero
mm 103/135

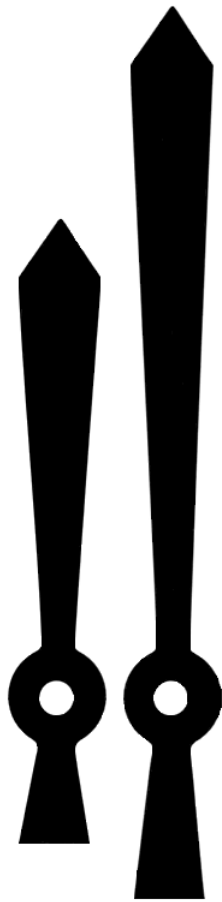

118
Nero
mm 65/95

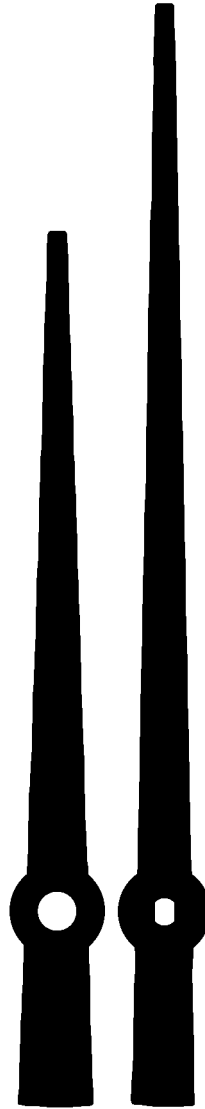

012
Nero
mm 90/120

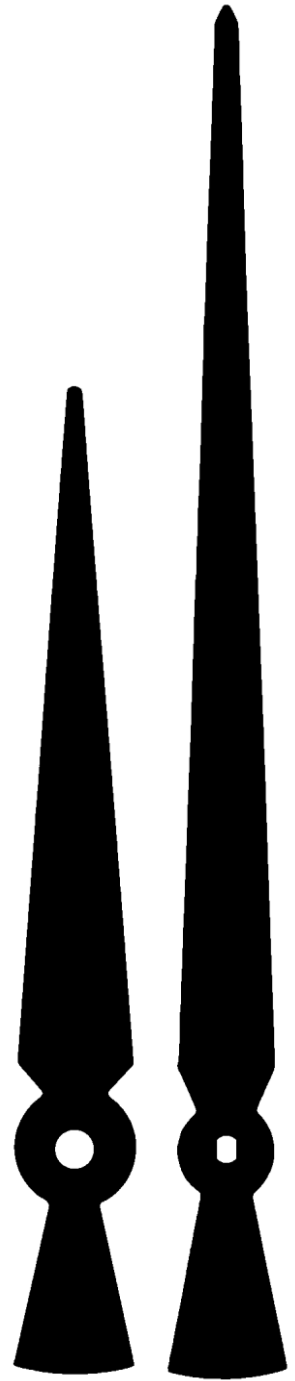

03
Nero
mm 100/156

014
Nero
mm 175/215



057
Nero
mm 147/200

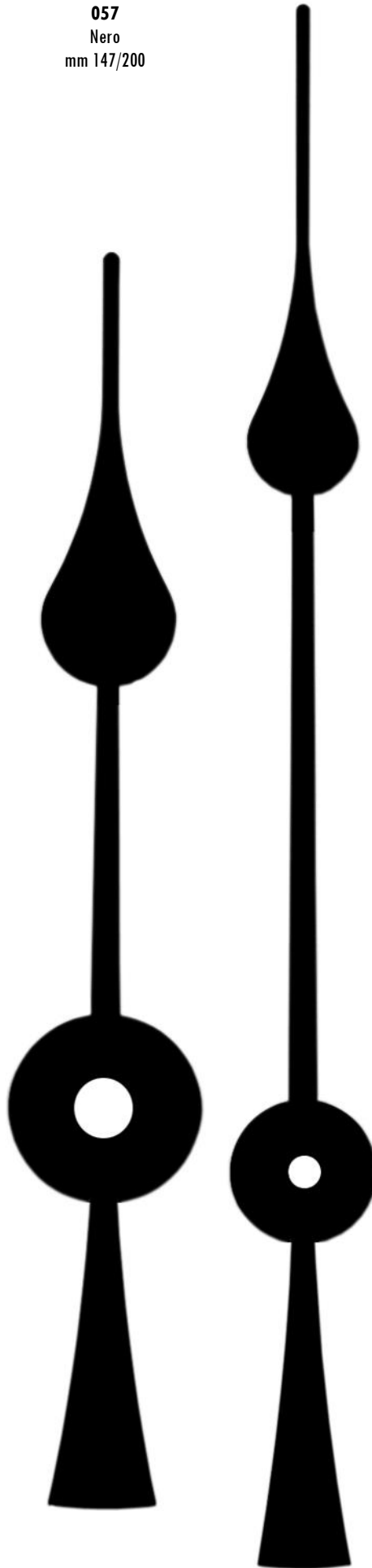

138
Nero
mm 137/192

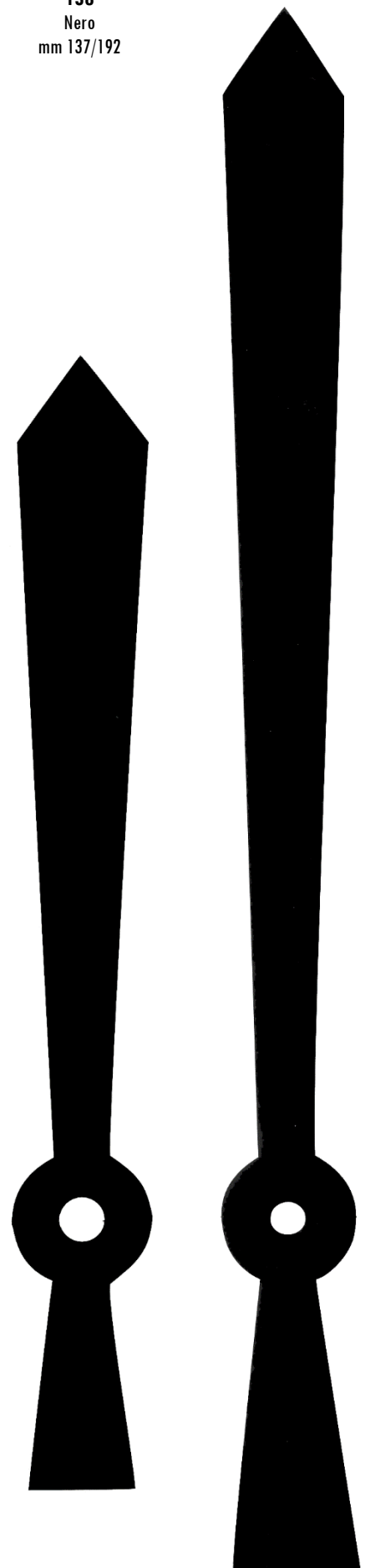

LANCETTE ALLUMINIO TEDESCHE SOLO PER MOVIMENTI AMS QUARTZ (MINIMO 10 COPPIE)

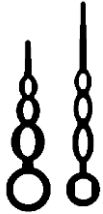

03-284
Nero
mm 24/30



03-474
Nero
mm 18/25



05-167
Nero
mm 33/47



09-292
Nero
mm 55/77



05-615
Nero
mm 25/35



05-591-2000
Nero
mm 25/35



05-591-2500
Nero
mm 25/35

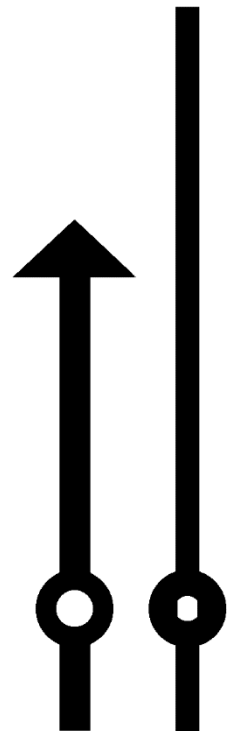

09-354
Nero
mm 52/80



05-253
Nero
mm 29/39



05-188
Nero
mm 35/46

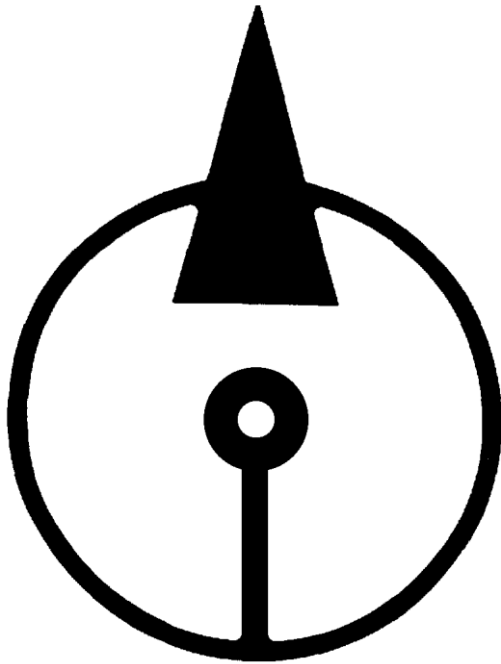

09-153
Nero
mm 55/90



12-743
Nero
mm 65/92

402 XXL
Nero
mm 325/400

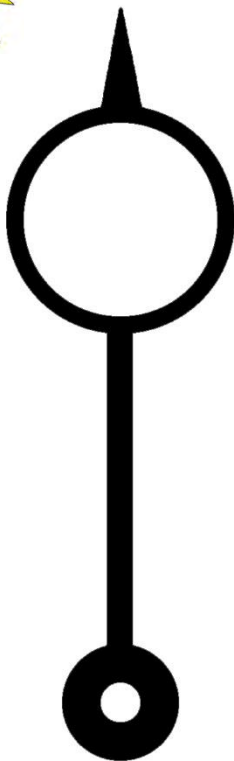

12-156
Nero
mm 92/118



09-112
Nero
mm 60/89

LANCETTE DEI SECONDI PER MOVIMENTI AMS QUARTZ O LH/Y TOWN (MINIMO 50 PEZZI)



Plastica
Bianco - Nero - Rosso
mm 68



Tipo E metallo
Nero - Rosso
mm 36



Tipo J metallo
Nero - Rosso
mm 80



Tipo V metallo
Nero - Rosso
mm 70



Tipo G metallo
Nero - Rosso
mm 110



Tipo D metallo
Nero - Rosso
mm 125

LANCETTE PLASTICA SOLO PER MOVIMENTI LH-Y / YOUNG TOWN (MINIMO 100 TERNE PER MODELLO)

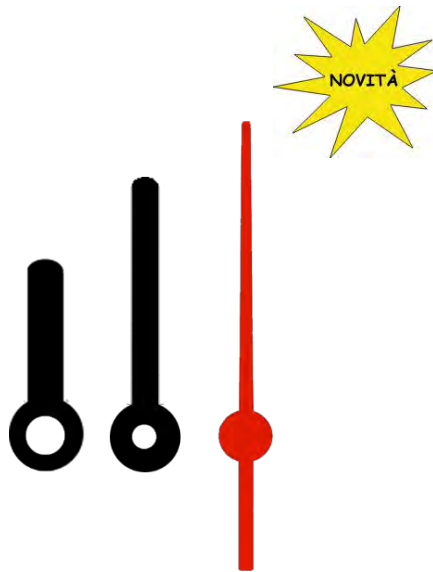

MD 7
Nero - Secondi rosso
mm 23/35/42

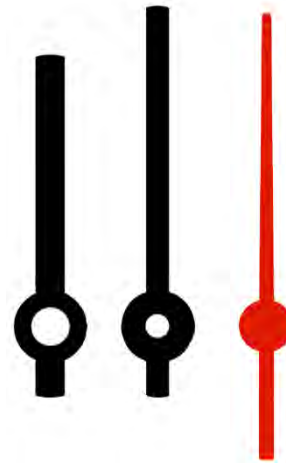

MD 8
Nero - Secondi rosso
mm 36/43/42



MD 4
Nero - Secondi rosso
mm 45/62/60

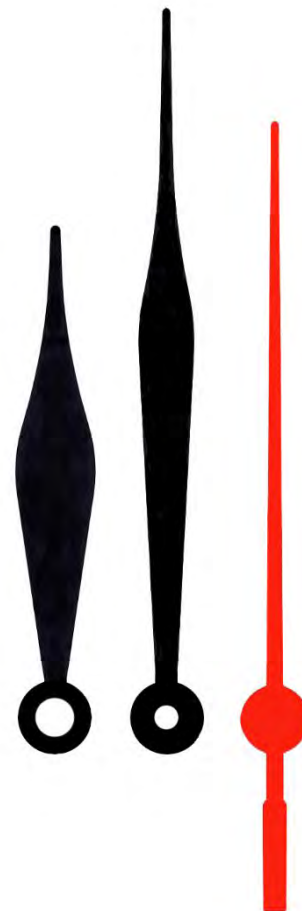

MD 2
Nero - Secondi rosso
mm 65/93/80

ACCESSORI PER KUCKUCK

Movimenti	Movimento Regula 25 - 1 giorno di carica	Compreso Catene !!!
	Movimento Regula 34 - 8 giorni di carica	Compreso Catene !!!
	Movimento 4185 quarzo - versione piccola	Completo
	Movimento quarzo per jokele QP - senza suoneria	
	Movimento quarzo per jokele O QP - suoneria Kuku/West	
Soffietti	Coppia soffiotti da 7 cm	
	Coppia soffiotti da 8 cm	
	Coppia soffiotti da 10 cm	
	Coppia soffiotti da 12 cm	
	Coppia soffiotti da 15 cm	
Pesi	Peso singolo per movimento a 1 giorno	275 gr
	Peso singolo per movimento a 1 giorno	320 gr
	Peso singolo per movimento a 1 giorno	375 gr
	Peso singolo per movimento a 8 giorni	630 gr
	Peso singolo per movimento a 8 giorni	750 gr
	Peso singolo per movimento a 8 giorni	1260 gr
	Peso singolo per movimento a 8 giorni	1500 gr
Catene	Catena singola per movimento a 1 giorno	
	Catena singola per movimento a 8 giorni	
	Ganci e anelli per catene	
	Ruote catena tempo - suoneria Regula 25 a 1 giorno	
	Ruote catena tempo - suoneria Regula 34 a 8 giorni	
Lancette	Coppia lancette in plastica bianche, con minuteria (min. 5 coppie)	per Ø 60 mm
	Coppia lancette in plastica bianche, con minuteria (min. 5 coppie)	per Ø 70 mm
	Coppia lancette in plastica bianche, con minuteria (min. 5 coppie)	per Ø 80 mm
	Coppia lancette in legno, con minuteria	per Ø 110 mm
	Coppia lancette in plastica bianche, per jokele	
Quadranti	Quadrante in legno	Ø 60 mm
	Quadrante in legno	Ø 70 mm
	Quadrante in legno	Ø 80 mm
	Quadrante in legno	Ø 110 mm
Varie	Uccellino in plastica	
	Uccellino in legno	
	Gong a spirale	Ø 80 - 90 mm
	Carillon per modello 3455 MT e similari	
	Chiavi di carica per jokele	
	Pendolini in plastica e metallo per jokele	Oro
	Pendolini in legno per Mini-kuckuck al quarzo QP	
	Pendolini in legno con foglia - per kuckuck 22-30-35-40 cm	Noce - Colorato
	Pendolini in legno per casetta	
	Testate in legno - per kuckuck 22 cm	Noce - Colorato
	Testate in legno - per kuckuck 30 cm	Noce - Colorato
	Testate in legno - per kuckuck 35 cm	Noce - Colorato
	Testate in legno - per kuckuck 40 cm	Noce - Colorato
Testate in legno - per trofeo caccia 40 cm	Noce	



CAMPANE VETRO PER 400 GIORNI HERMLE - AMS

Campane	per orologi serie 18...	80 x 130 mm
	per orologi serie 82.../84...	115 x 200 mm
	per orologi serie 86...	140 x 260 mm

SOSPENSIONI PER 400 GIORNI HERMLE (MINIMO 5 PEZZI PER MODELLO)
Sospensioni

Medi e Grandi Movimento 2300
 Oscillante leggero
 E021-02833
 Oscillante Swarovski
 E021-02834

Movimento 987
 (scheletrato)
 Oscillante pesante
 E021-02500

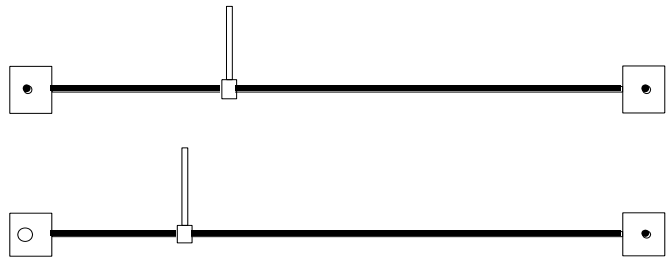
MOVIMENTI PER 400 GIORNI AMS - HALLER

W97 Movimento al quarzo per Orologi 400 giorni



MOVIMENTI MECCANICI HERMLE - DISPONIBILI PER CONSEGNA PRONTA

130-070

Movimento a bilanciere
Carica 8 gg
Suoneria Bim/Bam su campanelli



131-070/18

Movimento a pendolo
Carica 8 gg
Suoneria Bim/Bam su campanelli
Pendolo ottone 18-43

141-030/38

Movimento a pendolo
Carica 14 gg
Suoneria Bim/Bam su gong a 3 aste
Pendolo R+A 38-80

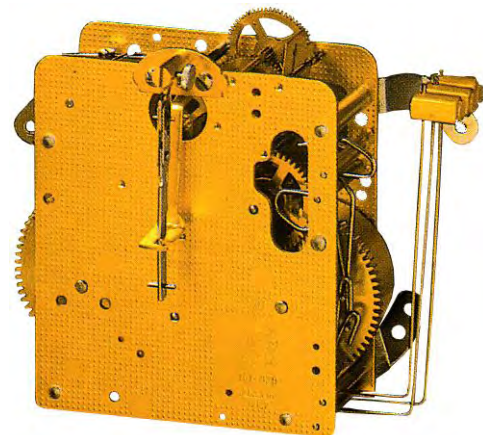

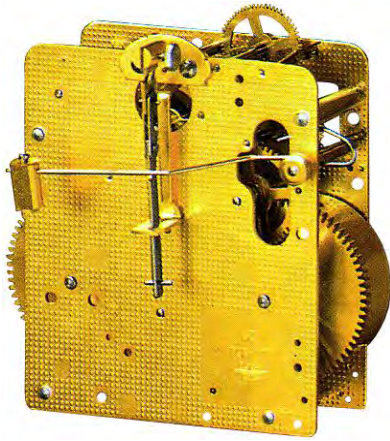

141-041/43 Pendolo R+A 43-80

Movimento a pendolo
Carica 8 gg
Suoneria Bam su gong circolare
Perno **corto** !!!

141-040/38 Pendolo R+A 38-80

Movimento a pendolo
Carica 8 gg
Suoneria Bam su gong circolare
Perno lungo

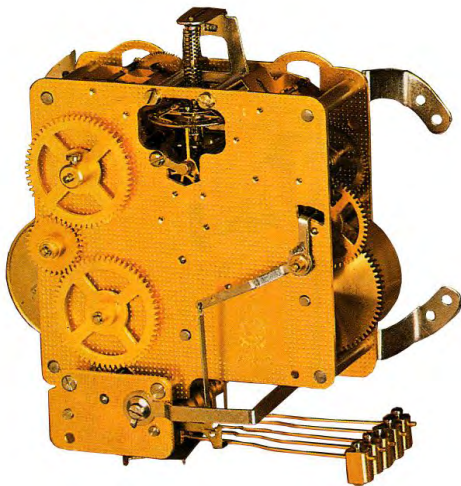
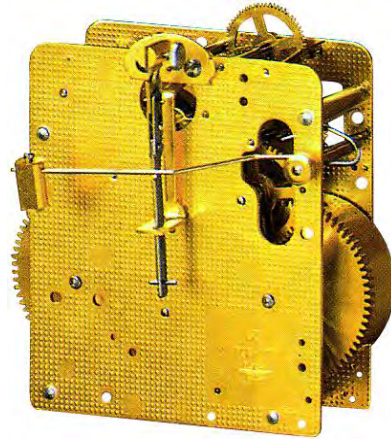

340-020

Movimento a bilanciere
Carica 8 gg
Suoneria Westminster 4/4 su gong a 5 aste

341-020/45

Movimento a pendolo
 Carica 8 gg
 Suoneria Westminster 4/4 su gong a 5 aste
 Pendolo R+A 45-80

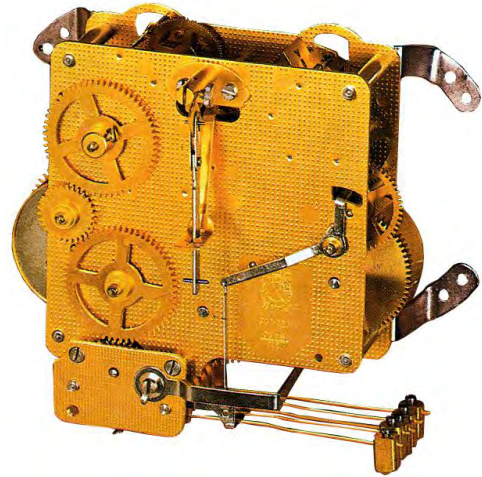
451-053/94

Movimento a pendolo per Gran Salon
 Carica 8 gg
 Suoneria Westminster 4/4 su gong a 8 aste
 Completo di serie 3 pesi 50 x 232 mm
 Pendolo legno 94-140

451-053/114

Movimento a pendolo per Gran Salon
 Carica 8 gg
 Suoneria Westminster 4/4 su gong a 8 aste
 Completo di serie 3 pesi 50 x 232 mm
 Pendolo legno 114-140



**POSIZIONAMENTO FORI CARICA
MOVIMENTI 130/131**

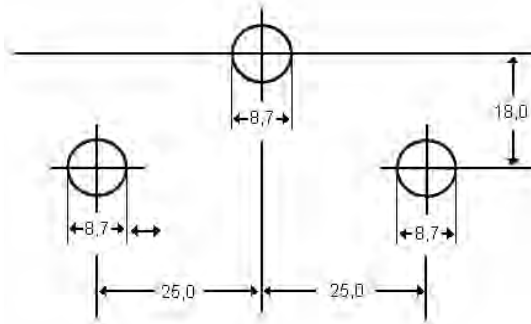

**POSIZIONAMENTO FORI CARICA
MOVIMENTI 140/141**

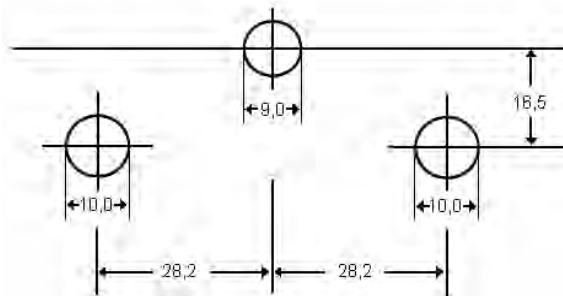

**POSIZIONAMENTO FORI CARICA
MOVIMENTI 340/341**

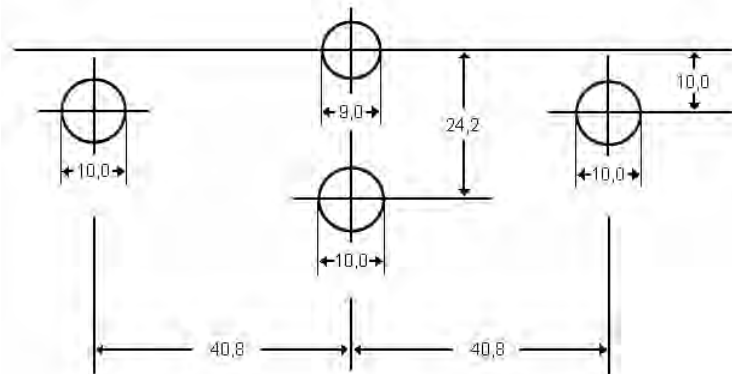

**POSIZIONAMENTO FORI CARICA
MOVIMENTI 350/351**

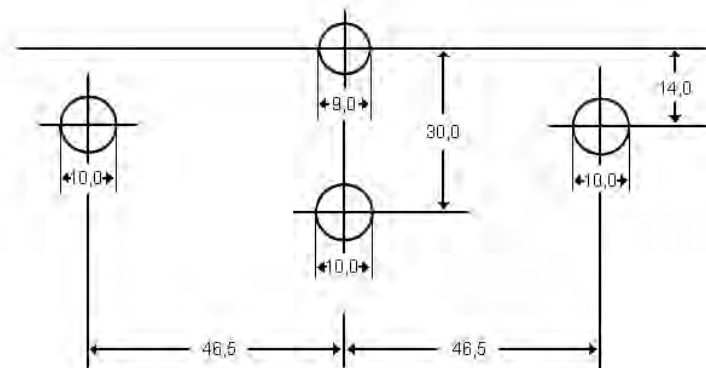

HERMLE - QUADRANTI PER REGOLATORI

Cerchio ore Ø 182,4 mm		numeri romani	E216-04200
Cerchio ore Ø 204,5 mm		numeri romani	E210-0425001
Ø 150 mm piano	per movimenti 140/141	numeri romani	B020-00530
Ø 150 mm piano	per movimenti 340/341	numeri romani	B020-00280
Ø 150 mm bombato	per movimenti 140/141	numeri romani	B020-00220
Ø 180 mm bombato	per movimenti 340/341	numeri romani	B020-00420
Ø 180 mm bombato	per movimenti 241-840	numeri romani	B020-00240
Ø 200 mm bombato	per movimenti 140/141	numeri romani	B020-00340
Ø 200 mm bombato	per movimenti 340/341	numeri romani	B020-00980

Cerchio ore

Bombato classico
HERMLE - QUADRANTI PER GRAN SALON MECCANICI

Square 250x250 mm	per Gran Salon	senza falsapiastra
Square 280x280 mm	per Gran Salon	senza falsapiastra
Tempus Fugit 250x330 mm	per Gran Salon	senza falsapiastra
Tempus Fugit 280x375 mm	per Gran Salon	senza falsapiastra
Fasi Lunari 200x280 mm	per Gran Salon	con falsapiastra
Fasi Lunari 250x330 mm	per Gran Salon	con falsapiastra
Fasi Lunari 280x375 mm	per Gran Salon	con falsapiastra

Square

Tempus Fugit

Fasi Lunari

HERMLE - PENDOLI IN OTTONE PER MOVIMENTI MECCANICI

	Lunghezza asta	Misura lente	
per movimento da 16,5 cm	70 mm	Ø 43 mm	B021-001404
per movimento da 18 cm	117 mm - cicloide corta	Ø 43 mm	B021-001604
per movimento da 21 cm	87 mm	Ø 43 mm	B021-002304
per movimento da 25 cm	142 mm	Ø 55 mm	B021-004404
per movimento da 29 cm	150 mm	Ø 70 mm	B021-006004
per movimento da 32 cm	180 mm	Ø 55 mm	B021-007704
per movimento da 38 cm	234 mm	Ø 70 mm	B021-012304
per movimento da 55 cm	440 mm	Ø 70 mm	B021-020304

HERMLE - PENDOLI R+A SMALTATI CON GABBIA PER MOVIMENTI MECCANICI

	Lunghezza asta	Misura lente	
per movimento da 25 cm	142 mm	Ø 63 mm	B021-00450
per movimento da 31 cm	163 mm	Ø 63 mm	B021-00720
per movimento da 32 cm	180 mm	Ø 63 mm	B021-00790
per movimento da 35 cm	230 mm	Ø 63 mm	B021-01090
per movimento da 38 cm	254 mm	Ø 80 mm	B021-01180
per movimento da 43 cm	307 mm	Ø 80 mm	B021-01440
per movimento da 45 cm	324 mm	Ø 80 mm	B021-01570
per movimento da 48 cm	370 mm	Ø 80 mm	B021-01860

HERMLE - PENDOLI A LIRA PER MOVIMENTI MECCANICI

	Lunghezza asta	Misura lente	
per movimento da 66 cm	565 mm	Ø 100 mm	B021-022904
per movimento da 75 cm	650 mm	Ø 100 mm	B021-025704
per movimento da 94 cm	880 mm	Ø 165 mm	B021-028304 SI
per movimento da 114 cm	1100 mm	Ø 220 mm	B021-031604 SI

HERMLE - ASTE IN LEGNO PER MOVIMENTI MECCANICI

	Lunghezza asta - compresa filettatura !!!
per movimento da 32 cm	197 mm
per movimento da 34 cm	232 mm
per movimento da 38 cm	247 mm
per movimento da 43 cm	287 mm
per movimento da 48 cm	355 mm
per movimento da 55 cm	432 mm
per movimento da 66 cm	542 mm
per movimento da 75 cm	610 mm
per movimento da 85 cm	687 mm
per movimento da 94 cm	815 mm
per movimento da 94 cm	832 mm
per movimento da 114 cm	1022 mm

Ganci in ottone per attacco asta legno

HERMLE - LENTI SINGOLE IN OTTONE PER PENDOLI IN LEGNO

Lente Ø 80 mm	Lucida	B032-022304
Lente Ø 100 mm	Lucida	B032-022404
Lente Ø 115 mm	Lucida	B032-022504
Lente Ø 140 mm	Lucida	B032-022704
Lente Ø 165 mm	Lucida o Satinata	

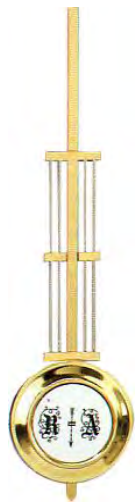
Pendolo ottone

Pendolo R+A

Asta in legno + Lente ottone

Pendolo a lyra
HERMLE - PESI, FODERI E CATENE

Serie 3 pesi Mov.451 Ita	50x232 mm	Kg 2 + 2 + 3	
Serie 2 pesi Mov.241	40x232 mm	Kg 2 + 2	
Serie 2 pesi Mov.241-840	50x180 mm	Kg 3,6 + 3,6	
Serie 3 pesi Mov.451 Ger	40x232 mm	Kg 2 + 2 + 3	
Serie 3 pesi Mov.471/1171	60x245 mm	Kg 3,5 + 3,5 + 4,5	
Serie 3 pesi Mov.1151	40x264 mm	Kg 2 + 2 + 3,3	
Fodero satinato Mov.451 Ita	50x232 mm		
Fodero lucido Mov.241/451	40x232 mm		E029-809704
Fodero satinato Mov.261	32x219 mm		E029-817305
Fodero satinato Mov.1151	40x264 mm		E029-822705
Fodero lucido Mov.241-840	50x180 mm		E029-825704
Fodero lucido Mov.461/471/1171	60x245 mm		E029-825604
Fodero lucido Mov.1171-890	60x278 mm		E029-839904
Terminale per peso			E007-03170K4
Asola per peso			E007-05220K4
Gancio per peso			E007-03160K4
Catena singola Mov.241/451	1,7 x 1400 mm		E017-007302
Catena singola Mov.261	1,4 x 1800 mm		E017-017602
Asola per catena			E002-033402
Gancio per catena			E002-022502
Anello fermacatena			E002-01720

HERMLE - SOSPENSIONI, CICLOIDI, CAMPANELLI E SUPPORTI

Sospensione piccola	per movimenti meccanici - lunghezza pendolo fino a 15 cm	E021-01000
Sospensione piccola	per movimenti meccanici - lunghezza pendolo da 18 a 66 cm	E021-00060
Sospensione piccola	per movimenti meccanici - lunghezza pendolo oltre i 66 cm	E021-00062
Sospensione grande	per movimenti Gran Salon - pendolo 94 cm	E021-02483
Sospensione grande	per movimenti Gran Salon - pendolo lyra 114 cm	E021-02481
Cicloide corta	lunghezza 48,5 mm	B026-00710
Cicloide intermedia	lunghezza 85 mm	B026-01340
Cicloide standard	lunghezza 105 mm	E002-06810
Cicloide lunga	lunghezza 135 mm	B026-00730
Cicloide Gran Salon	lunghezza 135 mm	E002-070402
Staffa fissaggio bronzata	per movimenti Bim Bam	B026-0100051
Scala pendolo R+A smaltata		E210-07380
Campanelli ottone	Ø 32 mm - 36 mm	
Campanelli ottone	Ø 42 mm - 46 mm - 51 mm - 60 mm - 65 mm	
Campanelli ottone	Ø 70 mm	

HERMLE - GONG PER MOVIMENTI MECCANICI

Gong circolare	per movimento Bam	Ø 100 mm	B225-00071
Gong 3 aste	per movimento Bimbam	200 mm	B226-00290
Gong 5 aste	per movimento West a bilanciere	200 mm	B226-01870
Gong 5 aste	per movimento West con pendolo	180 mm	B226-00820
		200 mm	B226-00750
		350 mm	B226-00850
Gong 8 aste	per movimento Gran Salon Westminster	500 mm	B226-06040
Gong 12 aste	per movimento Gran Salon a 3 melodie	680 mm	B226-00920

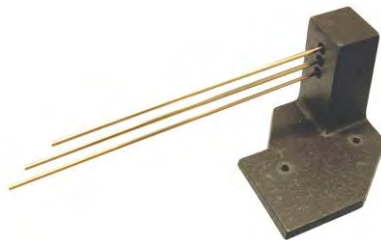
B225-00071

B226-00290

B226-01870

**B226-00820
B226-00750
B226-00850**

B226-06040

B226-00920

HERMLE - BARILETTI / MOLLE

Bariletto Hermle 10	Tempo Mov.140 - Ore Mov.140/141		B013-90100
Bariletto Hermle 11	Tempo Mov.141		B013-90110
Bariletto Hermle 21	Tempo e Ore Mov.150/151		B013-90210
Bariletto Hermle 31	Ore Mov.130/132		B013-90312
Bariletto Hermle 32	Tempo Mov.130/131/771		B013-90320
Bariletto Hermle 33	Tempo Mov.132 - Ore Mov.131		B013-90332
Bariletto Hermle 40/42	Tempo e Ore Mov.340/341		B013-90400
Bariletto Hermle 41	Quarti Mov.340/341		B013-90410
Bariletto Hermle 50	Ore Mov.350/351/1050/1051-020/1051-050/1051-060		B013-90500
Bariletto Hermle 52	Tempo Mov.350/351-020/351-030/351-050/351-060/1051-030 A		B013-90520
Bariletto Hermle 54	Quarti Mov.350/351-020/351-030/351-050/351-060/1051-030 A		B013-90540
Bariletto Hermle 55	Quarti Mov.1050/1051-020/1051-050		B013-90550
Bariletto Hermle 56	Ore Mov.351-030 A/1051-030 A		B013-90560
Bariletto Hermle 57	Ore Mov.352/1052		B013-90570
Molla Bariletto 10	17x0,45x1490 mm	Ø 38 mm	E012-00100
Molla Bariletto 11	17x0,42x1500 mm	Ø 38 mm	E012-00110
Molla Bariletto 21/50	17x0,40x1200 mm	Ø 35 mm	E012-00210
Molla Bariletto 31	12x0,34x1150 mm	Ø 31 mm	E012-00310
Molla Bariletto 32	12x0,42x1100 mm	Ø 31 mm	E012-00320
Molla Bariletto 33	12x0,32x1150 mm	Ø 31 mm	E012-00330
Molla Bariletto 40/42/56	17x0,38x1200 mm	Ø 35 mm	E012-00200
Molla Bariletto 41	21x0,40x1550 mm	Ø 35 mm	E012-00410
Molla Bariletto 52	17x0,42x1200 mm	Ø 35 mm	E012-00520
Molla Bariletto 54	21x0,42x1900 mm	Ø 42 mm	E012-00540
Molla Bariletto 55	21x0,45x1800 mm	Ø 42 mm	E012-00550

HERMLE - ACCESSORI VARI PER MOVIMENTI MECCANICI

Bilanciere piccolo	per movimento 130-070		B019-00090
Bilanciere standard	per movimenti 140/150/340/350/1050		B019-00080
Coppia platine	per movimenti 130/131		
Coppia platine	per movimenti 140/141/241		
Coppia platine	per movimenti 340/341/350/351		
Coppia platine	per movimenti 451		
Chiave di carica	cromata, piccola		B026-00130
Chiave di carica	cromata, standard		B026-00600
Chiave di carica	manico in legno, per movimenti a carrucola		
Carrucola	per movimento 241-840		B026-01250
Corda in ottone	per movimento 241-840		B026-01246
Ancorino	per movimenti a bilanciere		
Ancora	per movimenti a pendolo		
Ghiera in ottone	Ø 10 mm per fori carica		E220-00043
Gruppo martelli	completo per movimenti 341-020/351-020/351-030		
Gruppo martelli	quarti per movimenti 351-050/451-050		
Gruppo martelli	ore per movimenti 351-050/451-050		
Testa martello singolo			
Rulli suoneria			
Asta fermasuoneria	245 mm - 290 mm		
Ruota catena			
Ruota forza			
Ruota centro			
Ruota ore			
Ruota minuti			
Ruota secondi			
Ruota scappamento			
Ruota intermedia			
Ruota farfalla			
Ruota cricco			
Molla cricco			
Farfalla			
Viti, dadi e molle in genere			
Testarino fermasfere			

LANCETTE PER MOVIMENTI MECCANICI HERMLE (MINIMO 5 COPPIE PER MODELLO)

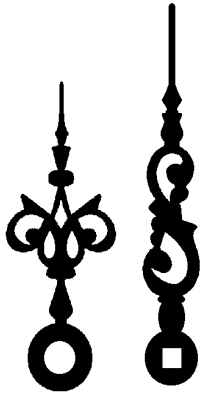

E215-10030
mm 35/46
Nero

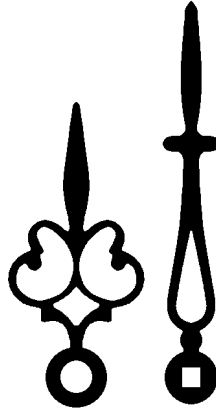

E215-05390
mm 36/51
Nero

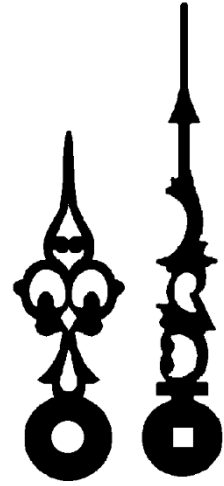

E215-06220
mm 42/60
Nero



E215-07710
mm 55/75
Nero

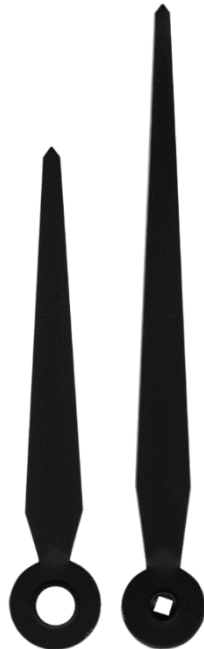

E215-07300
mm 63/80
Nero

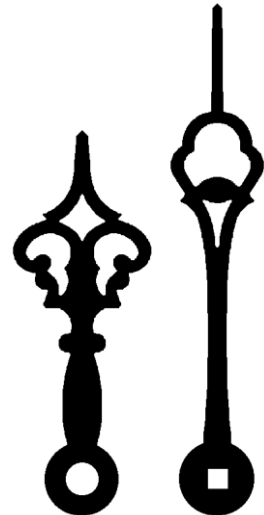

E215-06410
mm 46/63
Nero

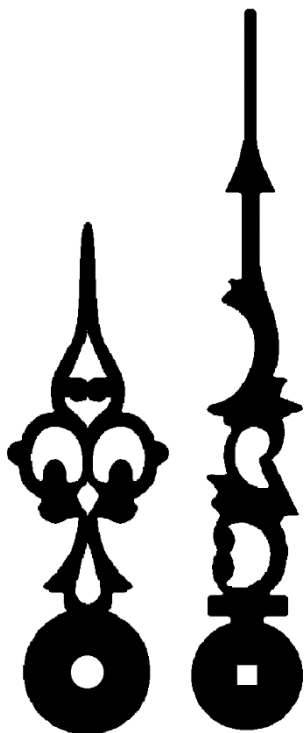

E215-07480
mm 60/88
Nero

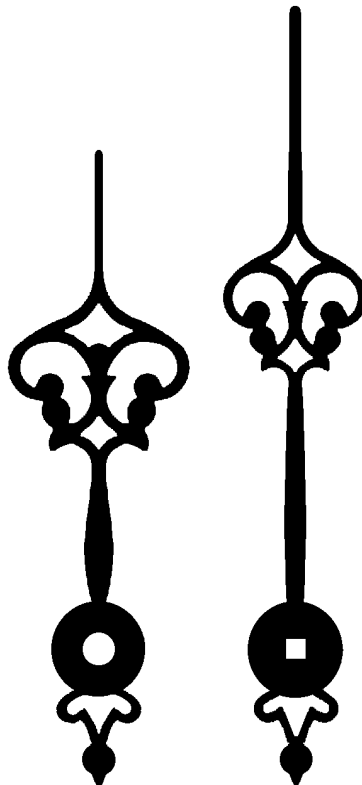

E215-07740
mm 66/85
Nero

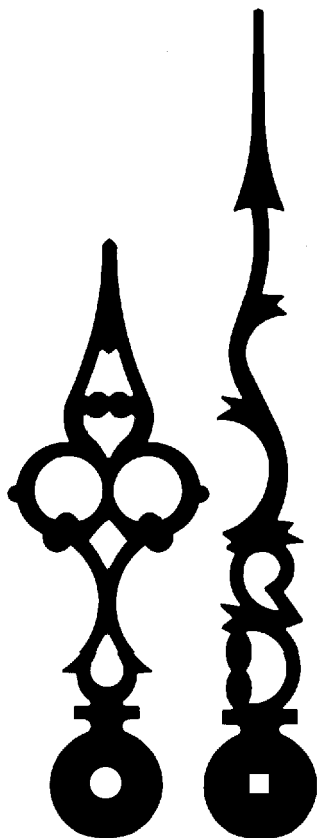

E215-09890
mm 72/103
Nero

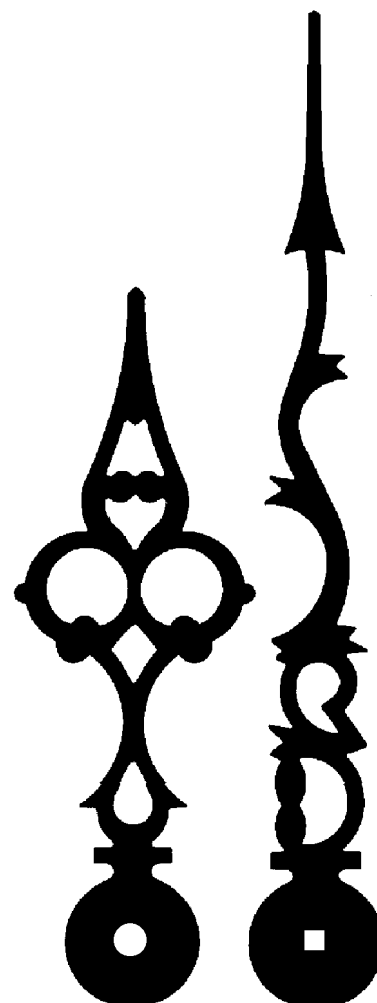

E215-09880
mm 86/120
Nero
Euro 13,00

**DISTRIBUTORE PER L'ITALIA
PRODOTTI PER LA PULIZIA DI
ORO - ARGENTO - GIOIELLI**



SA 4032 S

**Panno per argenteria con antiossidante
Formato cm 30 x 24**

Panno ideale per la pulizia e la lucidatura dei gioielli in argento. In caso di gioielli molto macchiati, inumidire un angolo del panno, togliere la macchia e lucidare con la parte asciutta.

SA 4031 G

**Panno per oro con impregnatura speciale
Formato cm 30 x 24**

Panno realizzato per la pulizia e la lucidatura di tutti i gioielli in platino e in oro bianco, giallo, rosso o bicolore. Restituisce ai gioielli la loro lucentezza originale.



SA 0121 S

**Crema (Polish) per la pulizia dell'argento
Flacone 100 ml
Confezione 24 pz.**

Crema antiossidante, ideale per tutti gli oggetti in oro e argento per i quali non è consigliabile il risciacquo. Pulisce, protegge e mantiene nel tempo la lucentezza degli oggetti preziosi.



SA 0152 S

Bagno ad immersione per gioielli in argento
Flacone 150 ml
Confezione 12 pz.

Il trattamento ideale per la pulizia dei gioielli in argento. Basta immergere per qualche minuto il cestello con gli oggetti da pulire nel liquido, sciacquare ed asciugare con un panno morbido.

SA 0151 G

Bagno ad immersione per gioielli in oro
Flacone 150 ml
Confezione 12 pz.

Il trattamento ideale per la pulizia dei gioielli in oro. Basta immergere per qualche minuto il cestello con gli oggetti da pulire nel liquido, sciacquare ed asciugare con un panno morbido.



SA 1012 S
SA 1011 G

Liquido per la pulizia dell'argento
Liquido per la pulizia dell'oro
Bottiglia 1000 ml
Confezione 1 pz.

Liquidi per la pulizia dell'argento e dell'oro realizzati per un utilizzo professionale.

SA 5012 S

Liquido per la pulizia dell'argento
Tanica da 5 litri
Confezione 1 pz.

Liquido per la pulizia dell'argento realizzato per un utilizzo professionale.

